

2024

BIUROMAX  
YOU FIRST

35  
LAT

DO TWOJEJ DYSPOZYCJI



RESELLER OF THE YEAR

SUPPLIER OF THE YEAR

# W naszej ofercie

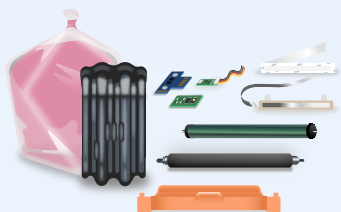

## Komponenty do regeneracji

Dostarczamy wszelkie rodzaje komponentów niezbędnych przy regeneracji kartridży do kopiarek i drukarek.



## Produkty regenerowane

Przyjazne środowisku rozwiązanie zapewniające wysoką jakość w konkurencyjnych cenach.

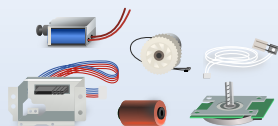

## Części serwisowe

Pełen katalog części w wersjach oryginalnych i alternatywnych.

# Szeroka gama wysokiej jakości komponentów i części zamiennych do urządzeń drukujących

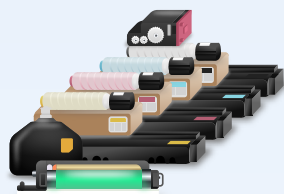

## Produkty alternatywne

Bazujące na produktach wiodących producentów, co gwarantuje wysoką jakość druku i bezpieczeństwo patentowe.

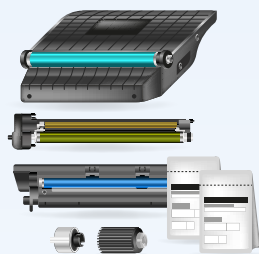

## OEM

Tonery, bębny, unity i części serwisowe największych marek.



## Produkty dodatkowe

W szerokim asortymencie posiadamy m.in. smary, środki czyszczące, odkurzacze, filtry, papiery termotransferowe, maszyny do napełniania tonerów.

OBSERWUJ NASZE PROFILE W MEDIACH SPOŁECZNOŚCIOWYCH



[www.facebook.com/biuromax/](https://www.facebook.com/biuromax/)



[www.linkedin.com/company/biuromax/](https://www.linkedin.com/company/biuromax/)



[www.instagram.com/biuromax\\_you\\_first/](https://www.instagram.com/biuromax_you_first/)



# Drodzy Przyjaciele, w roku **2024** Biuromax obchodzi **35**-lecie działalności

**C**óż, czas podsumować naszą okrągłą rocznicę. Obiecuję jednak, że postaram się streszczać i nie Was nie znudzić. Ostatnie lata przyniosły nam wiele wyzwań, zarówno globalnych i tych w perspektywie nam najbliższej, czyli europejskiej. Pandemia, wojna w Ukrainie, wieloletnia recesja, inflacja – wszystkie miały wpływ na nasze życie prywatne i zawodowe. Pomimo przeszkód pozostajemy skupieni i zdeterminowani w realizowaniu naszych celów i wdrażaniu strategii.

Ostatni rok mogę podsumować jednym słowem – pracowity. Nasze wysiłki i działania – wewnętrzne i zewnętrzne – skupiliśmy na poprawie usług Biuromax. Nasz Dział IT wzmocniła Kasia w roli Managera. W rezultacie byliśmy w stanie efektywnie priorytetyzować zadania, wprowadziliśmy szereg znaczących zmian i usprawnień na polu cyfrowym, w tym całkowicie nową stronę internetową, a także wiele zmian w e-sklepie, takich jak nowa szata graficzna, nowa wyszukiwarka, czy sekcje z rekomendacjami produktów. Kolejnym znaczącym usprawnieniem było wprowadzenie wewnętrznego systemu ticketowania IT, co pozwoliło usprawnić obsługę zgłoszeń.

Przyjrzeliliśmy się również naszej logistyce. Stanisław, nasz Specjalista ds. Logistyki, został stałym członkiem Zespołu Biuromax. Pracuje on ramię w ramię z Zespołem Sprzedaży, aby zapewnić naszym Klientom najlepsze rozwiązania w zakresie cen, czasu dostawy, zasad i warunków zakupu. Ponadto, poddaliśmy nasz magazyn zewnętrznemu audytowi. Celem procesu było podwyższenie wydajności przygotowania przesyłek. Wnioski z audytu zaimplementowaliśmy, ale również wykorzystaliśmy przy projektowaniu naszego nowego magazynu. Więcej przestrzeni magazynowej pozwoli nam skrócić czas dostawy i zapewnić Klientom jeszcze szerszą gamę produktów. Przy okazji wspomnę, że stale poszerzamy listę dostępnych przewoźników.

Nasza oferta stale się powiększa. Zapewniamy Klientom szeroki wachlarz produktów, z których coraz większą część stanowią towary regenerowane, włączając części zamienne do kopiarek i drukarek. W Biuromax wspieramy zrównoważone środowisko, w związku z czym nie tylko handlujemy dobrami regenerowanymi, ale również edukujemy. Wierzymy, że branża druku może być przyjazna środowisku i popieramy wspierające ten cel inicjatywy, takie jak

Prawo do naprawy (z ang. The Right to Repair). Jesteśmy również zwolennikami postrzegania idei zrównoważonego rozwoju nie jako przeszkody, a jako szansy.

Ostatnia, ale niemniej ważna sprawa – zintensyfikowaliśmy nasze aktywności na polu marketingu. Wśród wielu działań na szczególne wyróżnienie zasługuje opracowanie strategii marki. W tym miejscu chciałbym podziękować wszystkim Klientom i całemu Zespołowi za wzięcie udziału w ankietach i wywiadach, które stanowiły podstawę prac strategicznych. Byliście bardzo pomocni i chętni do podzielenia się Waszymi przemyśleniami i obserwacjami, które wskazały nam kierunek aktualnych i przyszłych działań.

Nasze plany na niedaleką przyszłość są odważne i ambitne, ale głęboko wierzymy, że działanie jest podstawą rozwoju. W związku tym z ekscytacją czekamy na wejście na nowe rynki, powiększenie naszego Zespołu i poszerzenie oferty produktowej. W skrócie – udowodnienia, że nasze hasło „You First” nie jest pustym sloganem.

Mimo tego, że na pierwszy rzut oka ogólna prognoza dla branży druku nie jest bardzo optymistyczna (chodzi zwłaszcza o rosnące koszty druku i związany z tym zmniejszony wolumen), zachęcam Was do przyjrzenia się trendom w branży druku. Może to być znakomita okazja do zmodyfikowania biznesu, tak aby przystosować się do aktualnej sytuacji na rynku.

Stale zwiększa się popularność usług typu Web-to-print, print on demand

i usług druku 3D, które są znakomitym narzędziem do personalizacji – bardzo pożądaną przez młodsze pokolenia konsumentów, a także wpisującą się w pojęcie świadomości ekologicznej. Zrównoważony rozwój, jak wspomniałem wcześniej, może być szansą, ponieważ coraz większe grupy klientów indywidualnych i biznesów są zainteresowane w rozwiązania przyjazne środowisku. Chciałbym również wyróżnić rosnącą rolę kodów QR i etykiet, a konkretnie ich użyteczności w branży e-commerce, która rzecz jasna nie jest zagrożona spadkiem w najbliższych latach.

Dziękuję za lekturę i, rzecz jasna, za bycie z firmą Biuromax. 35 lat za pasem, a ile jeszcze? Idę o zakład, że z Partnerami i Przyjaciółmi takimi jak Wy – wiele.

I oczywiście dziękuję każdemu, kto wsparł nas w plebiscycie The Recycler 2023 Awards. Dzięki Waszym głosom zdobyliśmy dwie prestiżowe statuetki – Odsprzedawcy i Dostawcy Roku. Wraz z całym Zespołem będziemy ciężko pracować również w tym roku, aby sprostać Waszym oczekiwaniom i z nadzieją na wygraną w kolejnej edycji!



Jeszcze raz – dziękuję!

*Dariusz Woźniak*

**Dariusz Woźniak**

Prezes Zarządu Biuromax

# | Spis treści

<b>Działamy globalnie, wspieramy lokalnie</b>	<b>7</b>
<b>Odpowiadamy na Twoje potrzeby</b>	<b>8</b>
<b>Produkty regenerowane</b>	<b>10</b>
<b>Komponenty do regeneracji</b>	<b>12</b>
<b>Produkty alternatywne</b>	<b>14</b>
<b>Części drukarkowe i kopiarkowe</b>	<b>16</b>
<b>Produkty oryginalne</b>	<b>18</b>
<b>Produkty towarzyszące</b>	<b>20</b>
<b>Jak reagujemy na wyzwania?</b>	<b>22</b>
<b>10 powodów, dla których warto być z nami</b>	<b>24</b>
<b>Nowe funkcjonalności dla Twojego komfortu</b>	<b>27</b>
<b>Liczy się jakość</b>	<b>32</b>
<b>Proces reklamacji RMAX</b>	<b>33</b>
<b>Regeneracja z bliska</b>	<b>34</b>
<b>Jesteśmy tu dla Ciebie</b>	<b>37</b>
<b>Szkolenia</b>	<b>38</b>
<b>Nasze broszury produktowe</b>	<b>39</b>
<b>Wirtualny pokój</b>	<b>40</b>
<b>Nasz Zespół</b>	<b>41</b>
<b>Osiągnięcia Biuromax</b>	<b>42</b>

# Działamy globalnie, wspieramy lokalnie

**75-osobowy** zespół

**35 lat** doświadczenia

**20 języków** komunikacji



# Odpowiadamy na Twoje potrzeby

**W odpowiedzi na potrzeby naszych Klientów dotyczące stanów magazynowych, zbudowaliśmy dodatkowy magazyn.**



ODWIEDŹ NASZĄ STRONĘ INTERNETOWĄ I E-SKLEP



[www.biuromax.com.pl](http://www.biuromax.com.pl)



[sklep.biuromax.com.pl](http://sklep.biuromax.com.pl)



# Siłą naszego biznesu jest partnerstwo.



**Baniocha,**  
**Polska**

## Doceniamy Twój feedback.

W ubiegłym roku, w ramach przygotowania strategii marki, przeprowadziliśmy serię ankiet i wywiadów. W oparciu o feedback naszych Klientów i Zespołu rozpoczęliśmy wdrażanie szeregu istotnych usprawnień. Nowa strona internetowa, nowe funkcjonalności i szata graficzna w e-sklepie, powiększenie przestrzeni magazynowej – to tylko część z nich.

Planując nasze działania zawsze staramy się zapewnić rozwiązania optymalne dla danego rynku, dostosowując się do warunków i regulacji prawnych. Nasza główna siedziba mieści się w sercu Europy, co zapewnia nam możliwość wygodnego dostarczania towarów do każdego zakątka świata. Nasz wielokulturowy i wielojęzyczny Zespół jest naszą największą siłą, dostarczając pomysły z różnej perspektywy. Jesteśmy blisko naszych Klientów. Nasi przedstawiciele żyją i pracują tam, gdzie jest nasz biznes.

OBSERWUJ NASZE PROFILE W MEDIACH SPOŁECZNOŚCIOWYCH



[www.facebook.com/biuromax/](https://www.facebook.com/biuromax/)



[www.linkedin.com/company/biuromax/](https://www.linkedin.com/company/biuromax/)



[www.instagram.com/biuromax\\_you\\_first/](https://www.instagram.com/biuromax_you_first/)

# Produkty regenerowane



# Produkty regenerowane są dobre dla środowiska

Produkty regenerowane bazują na oryginalnych, zużytych kartridżach lub zespołach. Po wymianie wyeksploatowanych elementów są uzupełniane i gotowe do kolejnego użycia.

## Korzyści z używania produktów regenerowanych:

- rozwój lokalnego rynku pracy
- ograniczenie generowania odpadów
- ochrona środowiska
- ograniczenie emisji dwutlenku węgla
- oszczędność energii elektrycznej

Robiąc zakupy, szukaj produktów z EKOcertyfikatami. Jednym z najwyżej cenionych jest certyfikat ETIRA.

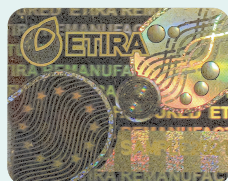
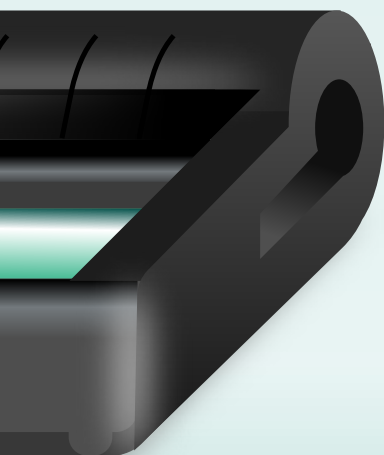

## W ofercie produktów regenerowanych Biuromax znajdziesz:

- zespoły bębna do kopiarek i drukarek
- tonery do drukarek i kopiarek
- pasy transferowe
- zespoły utrwalania

OBSERWUJ NASZE PROFILE W MEDIACH SPOŁECZNOŚCIOWYCH

f [www.facebook.com/biuromax/](https://www.facebook.com/biuromax/) in [www.linkedin.com/company/biuromax/](https://www.linkedin.com/company/biuromax/) @ [www.instagram.com/biuromax\\_you\\_first/](https://www.instagram.com/biuromax_you_first/)

# Komponenty do regeneracji



# Jak Biuromax wspiera działania przyjazne środowisku?

- Stale szkolimy się technicznie, aby jak najlepiej wspierać naszych Klientów.
- Ograniczamy używanie „jednorazówek”.
- Promujemy produkty, które nadają się do recydingu.
- Informujemy naszych Klientów o korzyściach z ponownego użycia.

Współpracujemy z wiodącymi producentami komponentów do regeneracji. Oznacza to, że mamy dostęp do wiedzy z samego źródła – zawsze jesteśmy **NA BIEŻĄCO** z nowościami rynkowymi. Ponadto słuchamy tych, którzy są najważniejsi w procesie tworzenia naszej oferty – naszych Klientów.

W trakcie spotkań i indywidualnych konsultacji otrzymujemy cenny feedback, który pozwala na precyzyjne dostosowanie naszego asortymentu do realnego zapotrzebowania.

## W ofercie komponentów do regeneracji Biuromax znajdziesz:

- tonery w wersji bulk (konwencjonalne, poliestrowe i chemiczne) i w butelkach o wadze 1 kg, w pojemnościach dedykowanych i w 10 kg workach
- bębny OPC (z zębatkami, z kontaktem, bez zębatek, z tłumikami)
- chipy
- wałki magnetyczne
- wałki ładujące (PCR)
- listwy czyszczące, listwy zbierające i utrwalające
- części plastikowe – hopperry, konwertery, resetery, zabezpieczenia transportowe
- air bagi

OBSERWUJ NASZE PROFILE W MEDIACH SPOŁECZNOŚCIOWYCH

f [www.facebook.com/biuromax/](https://www.facebook.com/biuromax/) in [www.linkedin.com/company/biuromax/](https://www.linkedin.com/company/biuromax/) @ [www.instagram.com/biuromax\\_you\\_first/](https://www.instagram.com/biuromax_you_first/)

# Produkty alternatywne

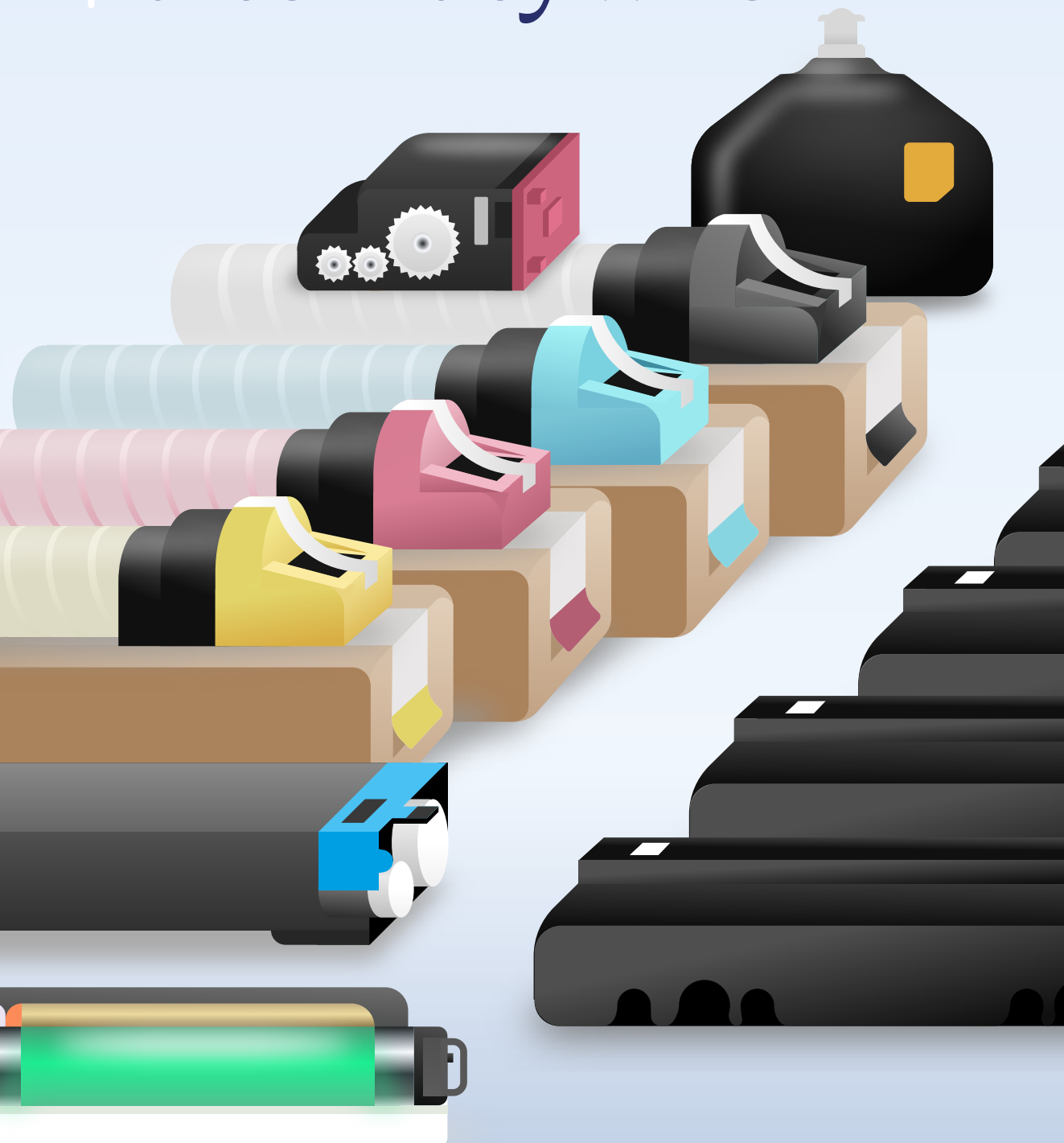

Bardzo dokładnie analizujemy rynek produktów kompatybilnych i nie idziemy na ustępstwa. Jeśli widzisz dany produkt w naszej ofercie to znaczy, że jesteśmy przekonani co do jego jakości, a dealerzy i serwisy urządzeń kopiujących oraz drukujących stale z niego korzystają.

Dodatkowo zapewnimy Ci ich dostępność i konkurencyjne ceny. Znakomita i stała jakość naszych zamienników to dla nas priorytet. Bazujemy na specjalnie wyselekcjonowanych komponentach, które zapewniają jakość wydruku i bezpieczeństwo patentowe.

## W ofercie produktów alternatywnych Biuromax znajdziesz:

- tonery gotowe i w wersji bulk
- zespoły bębna (nowe i regenerowane)
- developery
- listwy zbierające
- bębny OPC
- pojemniki na zużyty toner



OBSERWUJ NASZE PROFILE W MEDIACH SPOŁECZNOŚCIOWYCH



[www.facebook.com/biuromax/](https://www.facebook.com/biuromax/)



[www.linkedin.com/company/biuromax/](https://www.linkedin.com/company/biuromax/)



[www.instagram.com/biuromax\\_you\\_first/](https://www.instagram.com/biuromax_you_first/)

# Części do drukarek i kopiarek

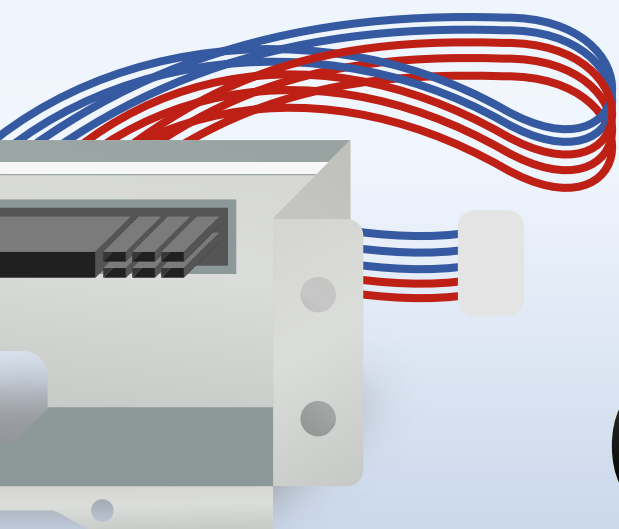
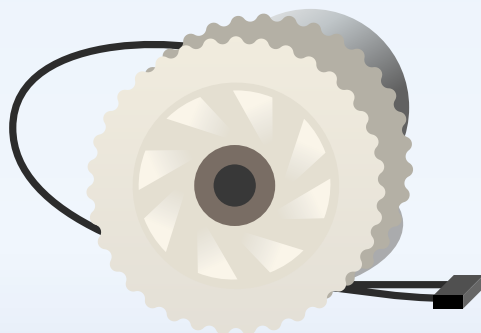
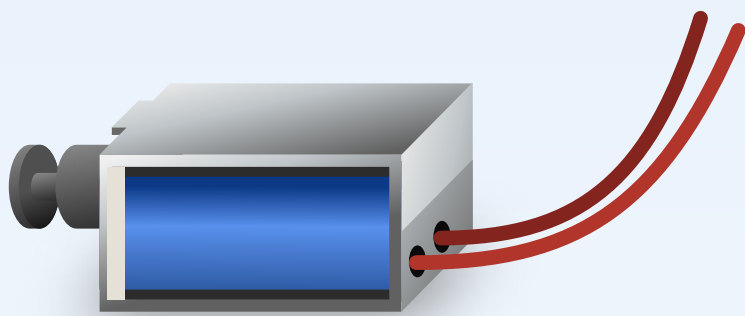



# Nasze produkty zapewniają długą i bezawaryjną pracę Twoich urządzeń

Wspieramy profesjonalistów, dostarczając pełen katalog części serwisowych w wersji oryginalnej i zamienniej. Przykładamy szczególną wagę do poszukiwań jakościowych rozwiązań. Gwarantujemy ciągłość dostaw.

## W ofercie części drukarkowych i kopiarkowych Biuromax znajdziesz:

- części niezbędne do regeneracji zespołu transferowego
  - pasy transferowe, listwy czyszczące i smarujące
- części niezbędne do regeneracji zespołu utrwalania
  - wałki górne, dolne i czyszczące, folie utrwalania, podkładki aplikujące olej, łożyska, tuleje, odrywacze, taśmy czyszczące
- rolki papieru
  - podające, pobierające, separujące
- części niezbędne do regeneracji zespołu bębna
  - bębny OPC, listwy czyszczące i smarujące, rozprawdzające, wałki ładujące i ładujące, rolki czyszczące wałek ładujący

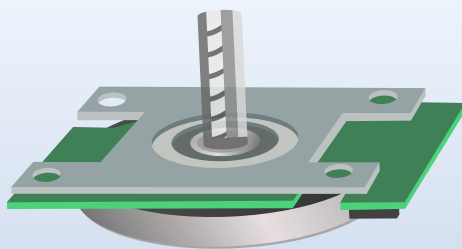

OBSERWUJ NASZE PROFILE W MEDIACH SPOŁECZNOŚCIOWYCH



[www.facebook.com/biuromax/](https://www.facebook.com/biuromax/)



[www.linkedin.com/company/biuromax/](https://www.linkedin.com/company/biuromax/)



[www.instagram.com/biuromax\\_you\\_first/](https://www.instagram.com/biuromax_you_first/)

# Produkty oryginalne

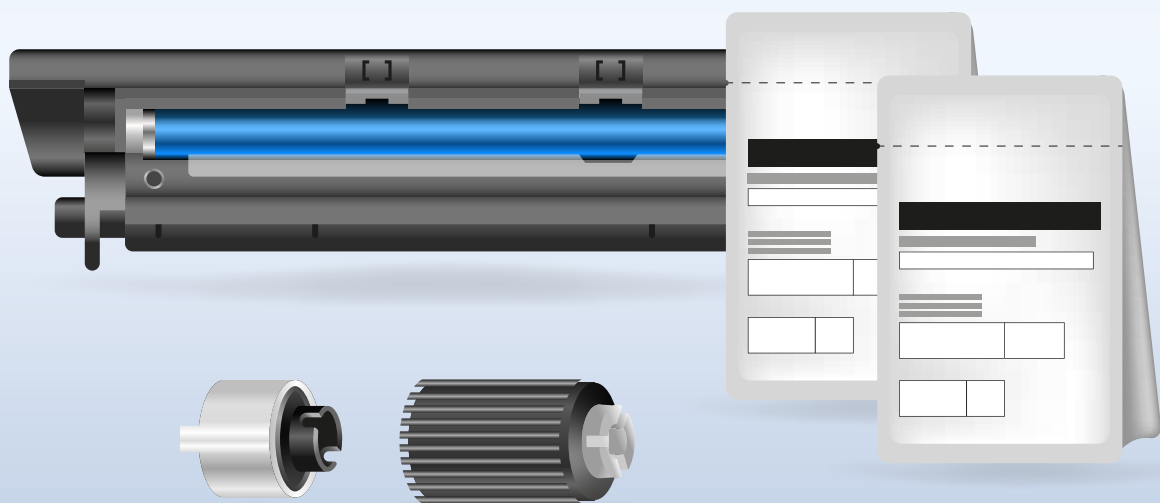
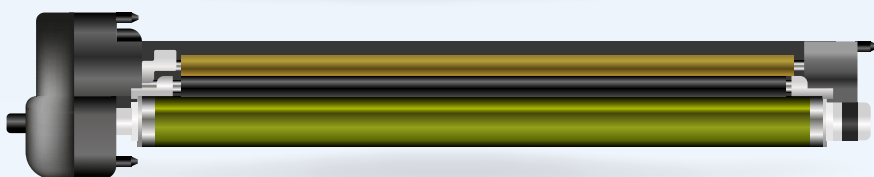
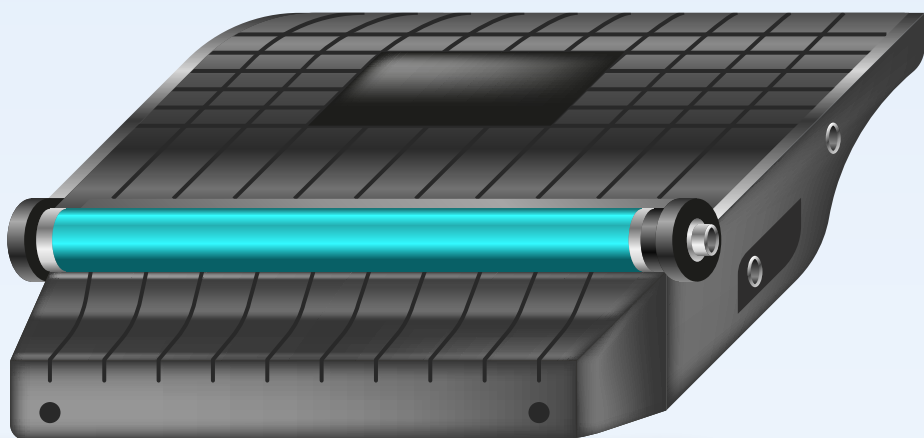

# Produkty OEM są istotną częścią naszej oferty produktowej

Poznaj naszą ofertę oryginalnych tonerów, bębnow, developerów, a także części zamiennych do większości urządzeń.

Najsilniejsza oferta to marki kopiarkowe:

Konica Minolta, Ricoh, Canon, Kyocera, Toshiba, Sharp, HP, Xerox.

Przykładamy ogromną wagę do autentyczności produktów OEM, dlatego też współpracujemy od lat z dystrybutorami i ściśle wybranymi dostawcami, a oferowane przez nas towary są dopuszczone do obrotu na terenie Unii Europejskiej.



**xerox**

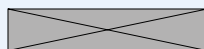

**SHARP**



KONICA MINOLTA

**TOSHIBA**

**RICOH**

**KYOCERA**

## W ofercie produktów oryginalnych Biuromax znajdziesz:

- tonery i tusze
- zestawy naprawcze
- bębny i zespoły bębna
- zespoły pasa transferowego
- developery
- części zamienne
- zespoły developingu
- pojemniki na zużyty toner
- zespoły utrwalania

OBSERWUJ NASZE PROFILE W MEDIACH SPOŁECZNOŚCIOWYCH



[www.facebook.com/biuromax/](https://www.facebook.com/biuromax/)



[www.linkedin.com/company/biuromax/](https://www.linkedin.com/company/biuromax/)



[www.instagram.com/biuromax\\_you\\_first/](https://www.instagram.com/biuromax_you_first/)

# Produkty dodatkowe



# Jak ułatwiamy pracę serwisantom?

W Biuromax rozumiemy, że używanie i serwisowanie sprzętu jest skomplikowane i wymagające. Nasze duże doświadczenie, wiedza, częsta i dogłębna wymiana doświadczeń z Klientami i Dostawcami, jest tego najlepszym dowodem.

Właśnie dlatego, poza dostarczaniem produktów wysokiej jakości, przygotowujemy szczegółowych instrukcji technicznych (również w formie wideo), stale rozwijamy ofertę akcesoriów i narzędzi niezbędnych w pracy nie tylko każdego pracownika technicznego, ale również pozostałych członków Twojego Zespołu.

## W ofercie produktów dodatkowych Biuromax znajdziesz:

- niezbędne środki czystości
- nawilżacze i pudry
- smary
- odkurzacze do tonerów marki Convac
- filtry i części zamienne do odkurzaczy
- papier termiczny
- nakrętki i puste butelki
- maszyny do napełniania tonerów
- stacje czyszczenia kartridży



# Jak reagujemy na wyzwania?



Ostatnie lata uświadomiły nam, że musimy być stale gotowi na zmiany, zwłaszcza te niespodziewane. Skupiamy się na pracy dla branży druku i z nią, aby mieć pewność, że nasza wspólna przyszłość jest stabilna i przewidywalna. W naszej opinii kluczem do sukcesu jest kreowanie i działanie, w opozycji do bycia pasywnym i zaprzeczaniu otaczającej nas rzeczywistości.



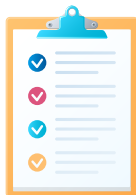

## Informacja zwrotna

Słuchamy naszych Klientów, Partnerów i Zespołu. Poza codziennym feedbackiem przeprowadzamy okresowe ankiety i wywiady, by móc rozwiązywać problemy zanim się pojawią.



## Nowi partnerzy

Wraz z ekspansją na nowe rynki i pozyskiwaniem nowych odbiorców intensywnie poszerzamy grono przewoźników. Dzięki temu masz gwarancję szybkiej dostawy i zawsze konkurencyjnej stawki za transport.



## Większy zespół

Do naszego zespołu systematycznie dołączają nowe osoby, wnosząc ze sobą bezcenne doświadczenie, świeże spojrzenie i energię. Indywidualiści, prawdziwi eksperci, doskonale współpracujący w ramach swoich działów.



## Kolejne inwestycje

Nieustannie rozwijamy narzędzia informatyczne, aby skutecznie sprostać aktualnym i przyszłym wyzwaniom rynkowym. Dodatkowo ukończyliśmy rozbudowę infrastruktury magazynowej w celu zapewnienia jeszcze sprawniejszej obsługi naszych klientów.

# 10 powodów, dla których warto być z nami







## Mówimy w Twoim języku

Nasi przedstawiciele rozmawiają w wielu językach – także w Twoim. To oznacza łatwą komunikację i profesjonalne wsparcie zawsze, kiedy tego potrzebujesz.



## Dbamy o relacje

Relacje są dla nas najważniejsze. Dotyczy to zarówno relacji z klientami, jak i wewnątrz zespołu. Gramy drużynowo, aby osiągnąć wspólny cel – dostarczyć Ci najlepsze rozwiązania w obszarze materiałów eksploatacyjnych do druku.

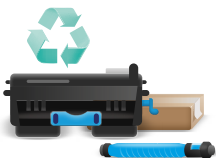

## Szerokie portfolio produktowe

U nas znajdziesz to, czego potrzebujesz. Mamy całą gamę produktów do drukarek i kopiarek: tusze, tonery oraz części zamienne do większości urządzeń popularnych marek.



## Jesteśmy blisko Ciebie

Nasza siedziba znajduje się w samym środku Europy. Dlatego niemal do każdego miejsca na kontynencie nasze produkty docierają równie szybko.



## Natychmiastowa obsługa

Jesteśmy do Twojej dyspozycji. Niezwłocznie reagujemy na Twoje zgłoszenie.



## E-sklep - wszędzie tam, gdzie Ty

Nasz sklep internetowy to szybkie i wygodne składanie zamówień. Kiedy chcesz i gdzie chcesz. E-sklep pracuje w Twoim rytmie.



## Wysyłka tego samego dnia

Działamy błyskawicznie. Jeśli zamówisz u nas towar do godz. 15:00, Twoje zamówienie wyślemy do Ciebie tego samego dnia.



## Indywidualne podejście do współpracy

Oferujemy elastyczne warunki handlowe w zakresie polityki płatności.



## O drukowaniu wiemy wszystko

Jesteśmy ekspertami w dziedzinie drukowania od 35 lat. Doskonale znamy nasze produkty i Twoje potrzeby. Nieustannie się szkolimy i rozwijamy, dzięki temu masz pewność, że korzystasz z najlepszych dostępnych na rynku rozwiązań.



## Doceniamy stałych klientów

Zapytaj opiekuna handlowego o indywidualne programy lojalnościowe oraz bonusy.



# Nowe funkcjonalności dla Twojego komfortu

**E-sklep  
Jeszcze lepszy,  
Jeszcze bardziej wygodny**

**Stawiamy na dobry,  
bezpośredni kontakt.  
Korzystamy z najnowszej  
technologii. Od pierwszego  
kontaktu wspiera Cię  
indywidualny opiekun  
handlowy. Dodatkowo  
e-sklep czyni tę współpracę  
jeszcze wygodniejszą.**

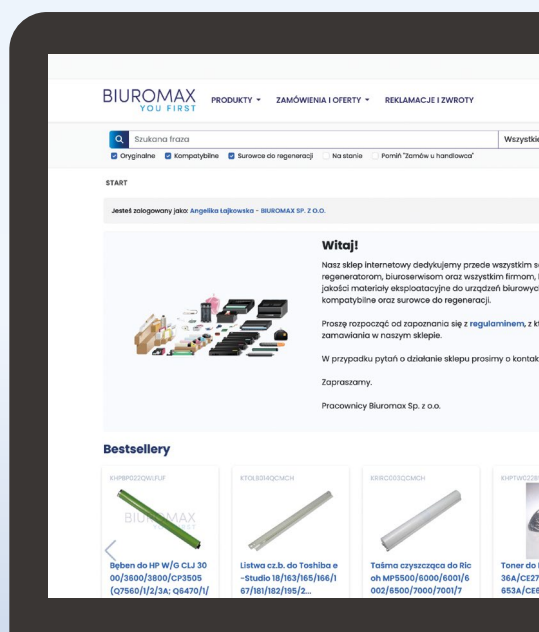

OBSERWUJ NASZE PROFILE W MEDIACH SPOŁECZNOŚCIOWYCH



[www.facebook.com/biuromax/](https://www.facebook.com/biuromax/)



[www.linkedin.com/company/biuromax/](https://www.linkedin.com/company/biuromax/)



[www.instagram.com/biuromax\\_you\\_first/](https://www.instagram.com/biuromax_you_first/)

# e - s k l e p

intuicyjna  
wyszukiwarka

nowa szata  
graficzna  
i funkcjonalności

pełen  
opis produktu

dostęp do instrukcji  
technicznych

specjalne oferty  
i promocje

rzeczywiste stany  
magazynowe

pełna historia  
zakupów

łatwy proces  
reklamacji

**BIUROMAX YOU FIRST** PRODUKTY • ZAMÓWIENIA I OFERTY • REKLAMACJE I ZWROTY KOSZYK MOJE KONTO •

### Oferujemy również

Pokaż 5 pozycji Szukaj: Szukana fraza

Kod	Nazwa
KRIBP037QCKCH	Błeben światłoczuły do Ricoh MPC3003/3503/4503/5503/6003; MPC3004/3504/4504/5504/6004 400k black, 270k color, pojedynczo pakowany - PRODUKT KOMPATYBILNY <a href="#">Zamów u handlowca</a>
KRIBP037QCKFUF	Błeben światłoczuły do Ricoh MPC3003/3503/4503/5503/6003; MPC3004/3504/4504/5504/6004 400k black, 270k color, pojedynczo pakowany - PRODUKT KOMPATYBILNY <a href="#">Bestseller</a>
KRIBP037QCKLUF	Błeben do Ricoh IMC3000/3500/4500/5500/6000; MPC3003/3004/3503/3504/4503/5503/5504/6003/6004 (!! NOWA WERSJA ZŁBĄTKI !!) 300k - PRODUKT KOMPATYBILNY
KRIBP037QCKID	Błeben światłoczuły do Ricoh AF MPC3003/3004/3503/3504/4503/5503/5504/6003/6004 200k cmyk - PRODUKT KOMPATYBILNY <a href="#">Zamów u handlowca</a>

Pozycje od 1 do 4 z 4 łącznie Poprzednia 1 Następna

### Możesz też potrzebować

Pokaż 5 pozycji Szukaj: Szukana fraza

Kod	Nazwa
KRIBU004HCXHS	Regenerowany błeben unit do Ricoh MPC3003/3503/4503/5503/6003 (D1862258) black 300k - PRODUKT KOMPATYBILNY <a href="#">Bestseller</a>
KRIBU004VCKHS	Regenerowany błeben unit do Ricoh MPC3003/3503/4503/5503/6003 (D1862268) cmy 270k - PRODUKT KOMPATYBILNY <a href="#">Bestseller</a>
ORIBU050BWK	Drum Unit Ricoh D1862256 (old: D1862248, D1862238, D1862228, D1862218, D1862208) MPC3003/MPC3503/MPC4503/MPC5503/MPC6003 black 400k
ORIBU050VWK	DRUM UNIT RICOH D1862259 (old: D1862229, D1862219, D1862239, D1862249, D1862209) MPC3003/MPC3503/MPC4503/MPC5503/MPC6003 CMY 270k (jeden błeben = jeden kolor) (manual) <a href="#">Zamów u handlowca</a>

Pozycje od 1 do 4 z 4 łącznie Poprzednia 1 Następna

### Element pasuje do maszyny

Pokaż 5 pozycji Szukaj: Szukana fraza

Maszyna	Sekcja
Ricoh MPC3003	PCDU - Zespół obrazowy - BLACK [D1862200]
Ricoh MPC3003	PCDU - Zespół obrazowy - CYAN [D1862201]
Ricoh MPC3003	PCDU - Zespół obrazowy - MAGENTA [D1862202]

# Wykorzystaj wszystkie przewagi e-commerce

W naszym e-sklepie jeszcze skuteczniej zarządzisz swoimi zakupami i zaplanujesz działania sprzedażowe i serwisowe.

## Uzyskaj ofertę specjalną

1. wybierz produkty
2. wyślij zapytanie
3. twój opiekun handlowy przygotuje ofertę specjalnie dla Ciebie

## Znajdź to, czego potrzebujesz w mgnieniu oka

1. wybierz model maszyny
2. wybierz sekcję w maszynie
3. wybierz części, których potrzebujesz spośród oryginalnych i kompatybilnych
4. złóż zamówienie

## Nie przegap promocji i najważniejszych informacji.

Zapisz się do newslettera i dodaj nas do zaufanych nadawców.

Uzyskasz dostęp do cotygodniowych promocji i cyklicznych ofert specjalnych oraz informacji o nowościach rynkowych, jak również aktualności organizacyjnych.

# Wsparcie techniczne

Systematycznie udostępniamy nowe filmy i instrukcje, aby działania serwisowe w oparciu o oferowane przez nas rozwiązania były intuicyjne i przyjazne użytkownikom. Filmy obejmują szereg tematów dotyczących konserwacji, eksploatacji oraz wymiany podzespołów w urządzeniach drukujących.

Nie możesz znaleźć odpowiedniej instrukcji? Nasz Zespół umówi Cię na indywidualne konsultacje, szkolenie lub zapewni inną formę wsparcia. Po prostu daj znać, czego potrzebujesz.



# Ankieta satysfakcji Klienta

Bezpośrednia informacja od naszych Klientów jest czymś, co cenimy najbardziej. W oparciu o Wasz feedback możemy eliminować błędy, wprowadzać ulepszenia i podejmować decyzje dotyczące naszych przyszłych działań.

W związku z tym przygotowaliśmy specjalną zakładkę z ankietą satysfakcji. Gorąco zachęcamy Was do uzupełnienia jej w dogodnym czasie, aby przekazać nam Wasze cenne opinie.

[Kliknij tutaj](#) i uzupełnij  
ankietę satysfakcji

The screenshot shows a laptop displaying the Biuromax website's customer satisfaction survey. The page has a dark blue header with the Biuromax logo and navigation menu. The main content area is white with a blue accent. The survey questions are as follows:

- Jestem klientem Biuromax:**
  - Tak
  - Nie
- W jaki sposób dowiedziałeś się o Biuromax:**
  - Internet
  - Targi
  - Polecenia
  - Handlowiec Biuromax nawigował kontakt
- Współpraca z Handlowcem:**
  - Bardzo zła
  - Zła
  - Średnia
  - Dobra
  - Bardzo dobra

At the bottom right of the form, there is a small box with the text: "Przedstawicie się dost. W czym mogę pomóc?" and a Facebook icon.

OBSERWUJ NASZE PROFILE W MEDIACH SPOŁECZNOŚCIOWYCH



[www.facebook.com/biuromax/](https://www.facebook.com/biuromax/)



[www.linkedin.com/company/biuromax/](https://www.linkedin.com/company/biuromax/)



[www.instagram.com/biuromax\\_you\\_first/](https://www.instagram.com/biuromax_you_first/)

# Liczy się jakość

Każdy produkt w naszej ofercie przechodzi dwie kontrole jakości. Producenci, z którymi współpracujemy starannie testują swój produkt zanim trafi on do masowej produkcji. Dzięki temu masz pewność, że Twoje urządzenia drukujące będą pracować na najwyższym poziomie i pozostaną w idealnym stanie technicznym przez wiele lat.

W przypadkach wymagających analizy tonerów na poziomie cząsteczkowym, prowadzimy współpracę z czołowymi instytutami naukowymi. Korzystając z ich potencjału możemy zbadać nasze produkty pod kątem obecności związków organicznych, dokonać analizy elementarnej, analizy zawartości metali czy też przyrzeć się rozmiarowi i kształtom cząsteczek tonerów.

Nasze produkty są sprawdzane również pod kątem wydajności. Testy, które przeprowadzamy, wykonywane są zgodnie z procedurami, w oparciu o normy ISO:

- **Wkłady atramentowe - ISO/IEC 24711**
- **Tonery monochromatyczne - ISO/IEC 19752**
- **Tonery kolorowe - ISO/IEC 19798**

Podczas testów wykorzystywane są specjalnie do tego celu przygotowane karty testowe. Dzięki temu wyniki są wiarygodne, a klient uzyskuje pewność, że każdy toner oferowany przez Biuromax został poddany wszechstronnym próbom oraz spełnia kryteria jakości i wydajności.

[LINK DO NASZEJ PODSTRONY  
Z INFORMACJAMI TECHNICZNYMI](#)

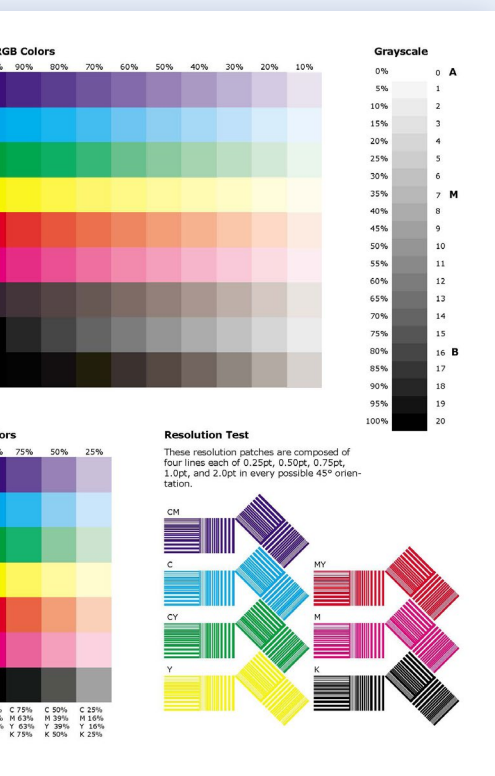



# Gdy coś pójdzie nie tak...

## Skuteczna reklamacja? To proste!

### Pamiętaj:

- Reklamację możesz zgłosić do 12 miesięcy od daty odbioru towaru.
- Zwrotu towaru możesz dokonać do 10 dni od daty jego odbioru.
- Odbierając przesyłkę od kuriera zawsze sprawdzaj, czy nie ma oznak uszkodzenia.
- W przypadku stwierdzenia uszkodzeń opakowania sporządź protokół szkody z udziałem przedstawiciela firmy spedycyjnej (poproś go o formularz) oraz powiadom o tym fakcie swojego opiekuna handlowego.

## Nasz system reklamacji RMAX

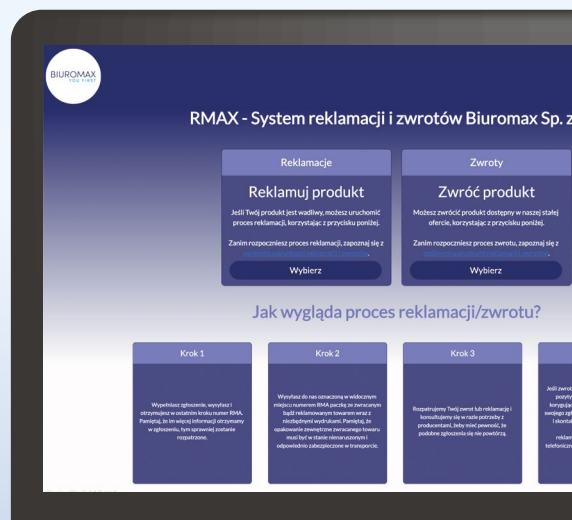

OBSERWUJ NASZE PROFILE W MEDIACH SPOŁECZNOŚCIOWYCH

f [www.facebook.com/biuromax/](https://www.facebook.com/biuromax/) in [www.linkedin.com/company/biuromax/](https://www.linkedin.com/company/biuromax/) @ [www.instagram.com/biuromax\\_you\\_first/](https://www.instagram.com/biuromax_you_first/)

# | Regeneracja

**wysoka jakość  
i konkurencyjna cena**

## **Regeneracja - co to jest?**

Regeneracja nadaje produktom drugie życie. Nie wszystkie ich elementy zużywają się tak samo. W procesie regeneracji sprawne części wykorzystywane są ponownie, a wymieniane są jedynie zużyte elementy. W ten sposób powstaje kompletny produkt nieustępujący jakością oryginałowi, ale za niższą cenę.

## **Jakie produkty można regenerować?**

- kartridże
- zespoły bębna do drukarek i kopiarek
- zespoły utrwalające
- zespoły transferu
- zespoły developera
- inne części

# Regeneracja z bliska

Zobacz jak przebiega proces



**Demontaż poszczególnych elementów**

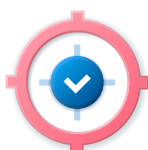

**Dokładne usunięcie pozostałości tonera lub tuszu**



**Ocena techniczna przydatności do ponownego wykorzystania**



**Montaż nowych części i komponentów**



**Uzupełnienie tonera lub tuszu w kartridżach**



**Test sprawdzający jakość druku i prawidłowość pracy**



**Zabezpieczenie i zapakowanie zregenerowanego produktu**

# Co nowego znajduje się w regenerowanym podzespośle?

## Elementy podlegające wymianie

- bębny światłoczułe
- wałki ładujące PCR
- listwy czyszczące
- listwy zbierające
- wałki magnetyczne
- listwy wałków magnetycznych
- chipy
- inne części dodatkowe, które zapewniają prawidłową pracę i trwałość regenerowanym podzespołom

## Korzyści profesjonalnej regeneracji

- ✓ pomaga chronić środowisko
- ✓ zapewnia długi czas eksploatacji produktów oraz wysoką jakość wydruków
- ✓ gwarantuje bezpieczną i bezawaryjną pracę urządzeń
- ✓ zmniejsza wydatki na drukowanie i kopiowanie
- ✓ przy zastosowaniu powiększonych pojemników na toner możemy znacznie zwiększyć ilość kopii, a co za tym idzie zmniejszyć częstotliwość wymiany wkładów

# Regenerowane produkty w Biuromax

## Dlaczego warto kupować u nas?

- ✓ gwarantujemy najwyższą jakość komponentów do regeneracji oraz produktów regenerowanych
- ✓ współpracujemy z czołowymi producentami części i materiałów do regeneracji, dzięki czemu mamy dostęp do szerokiego portfolio produktów
- ✓ zawsze jesteśmy na bieżąco w zakresie zmian rynkowych
- ✓ wsłuchujemy się w potrzeby ludzi, którzy są dla nas najważniejsi – naszych klientów

ODWIEDŹ NASZĄ STRONĘ INTERNETOWĄ I E-SKLEP



[www.biuromax.com.pl](http://www.biuromax.com.pl)



[sklep.biuromax.com.pl](http://sklep.biuromax.com.pl)

# Jesteśmy tu dla Ciebie

## Ciekawy zespół to wypadkowa wielu indywidualności

Od lat stawiamy na różnorodność. W Biuromax ważne są przede wszystkim umiejętności, zaangażowanie i pasja. Naszych pracowników dobieramy pod kątem tych wartości. Tworzymy warunki, w których wszyscy możemy te wartości kultywować na zasadach wzajemnego wsparcia, integracji i budowania solidarności. Zderzenie ze sobą różnych sposobów myślenia i różnych pomysłów na rozwiązywanie problemów tworzy nieszablonowe scenariusze i pobudza innowacyjność.

### Co daje nam różnorodność?

- lepsze zrozumienie potrzeb klienta
- bardziej konkurencyjne rozwiązania
- większą efektywność zespołu
- dobrą atmosferę i znakomite relacje w zespole
- łatwość wychodzenia z kryzysu



OBSERWUJ NASZE PROFILE W MEDIACH SPOŁECZNOŚCIOWYCH

[www.facebook.com/biuromax/](https://www.facebook.com/biuromax/) [www.linkedin.com/company/biuromax/](https://www.linkedin.com/company/biuromax/) [www.instagram.com/biuromax\\_you\\_first/](https://www.instagram.com/biuromax_you_first/)

# Szkolenia

Rozwój kompetencji oraz umiejętności personalne zespołu są dla nas bardzo ważne. Przez ostatnie kilka lat szlifowaliśmy warsztat umiejętności sprzedażowych i savoir-vivre. Z kolei zmiany na rynku europejskim wymagały od nas poszerzenia wiedzy o nowych zasadach odpraw celnych.

Systematycznie aktualizujemy naszą wiedzę z zakresu ochrony danych osobowych. Rozwinęliśmy także nasze kompetencje w dziedzinie mentoringu oraz onboardingu. Nieustannie odkrywamy i poznajemy nowości rynkowe, aby być dla Was zawsze na bieżąco. Mimo naszej solidnej pozycji na rynku ciągle jesteśmy ciekawi, głodni wiedzy i chętnie uczymy się nowego podejścia do biznesu.



**Nieustannie się edukujemy,  
aby jeszcze lepiej sprostać  
Twoim oczekiwaniom!**

# I Nasze broszury produktowe

Czy szukasz części zamiennych do urządzeń drukujących marek Canon, Konica Minolta, Ricoh i Sharp? Znakomicie, ponieważ z myślą o naszych Klientach przygotowaliśmy katalogi produktów kompatybilnych dostępnych w naszym e-sklepie.

BIUROMAX  
YOU FIRST

Konica  
Minolta

katalog  
produktów  
kompatybilnych

ZESKANUJ QR KOD I POBIERZ BROSZURĘ →



BIUROMAX  
YOU FIRST

Ricoh

katalog  
produktów  
kompatybilnych

ZESKANUJ QR KOD I POBIERZ BROSZURĘ →



BIUROMAX  
YOU FIRST

Canon

katalog  
produktów  
kompatybilnych

ZESKANUJ QR KOD I POBIERZ BROSZURĘ →



BIUROMAX  
YOU FIRST

Sharp

katalog  
produktów  
kompatybilnych

ZESKANUJ QR KOD I POBIERZ BROSZURĘ →



[KLIKNIJ TUTAJ](#)  
I ZAPOZNAJ SIĘ Z AKTUALNYMI BROSZURAMI

# Wirtualny pokój



**Zapraszamy Cię na wirtualną kawę w naszym wirtualnym pokoju. Kliknij w link poniżej i umów się na spotkanie z Zespołem Biuromax.**

**[KLIKNIJ TUTAJ](#)**



# Nasz Zespół

Kliknij w nazwę działu,  
aby uzyskać dostęp  
do danych kontaktowych  
na naszej stronie  
internetowej.

**Dział  
Sprzedaży  
Krajowej**

**Administracja  
i Finanse**

**Dział  
Importu**

**Dział  
Reklamacji**

**Dział  
Eksportu**

**Magazyn**

**Business  
Development  
i Marketing**

**Dział  
Kontroli  
Jakości**

**Dział  
Transportu  
i Logistyki**

**Dział  
IT**

# Nasze osiągnięcia

Począwszy od 2017 r. Biuromax jest regularnie nagradzany w plebiscycie The Recycler, który wyróżnia osoby i firmy wybitnie działające w sektorze recyklingu.



# Obserwuj profile Biuromax w mediach społecznościowych i bądź z nami na bieżąco!



[www.facebook.com/biuromax/](http://www.facebook.com/biuromax/)



[www.linkedin.com/company/biuromax/](http://www.linkedin.com/company/biuromax/)



[www.instagram.com/biuromax\\_you\\_first/](http://www.instagram.com/biuromax_you_first/)

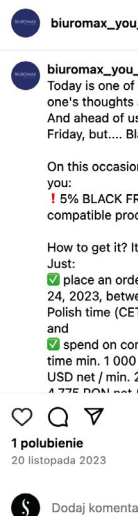

Zachęcamy również do zapisania się do naszego newslettera.

Kliknij tutaj lub skontaktuj się z naszym Zespołem Obsługi Klienta, aby wpisać się na listę subskrybentów!



# BIUROMAX

YOU FIRST



---

BIUROMAX Sp. z o.o.  
Solec 156 A  
05-532 Baniocha, Polska

---

Tel.: +48 22 735 44 44

---

[kraj@biuromax.com.pl](mailto:kraj@biuromax.com.pl)  
[www.biuromax.com.pl](http://www.biuromax.com.pl)